

KitchenAid^{*}

Trash Compactor

Model 4KUCS181T

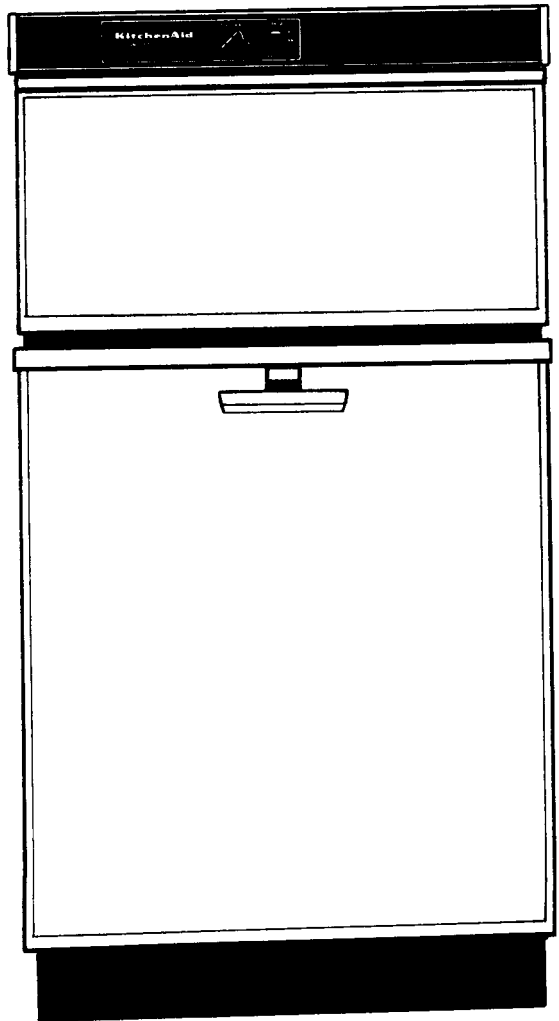

USE and CARE GUIDE

Table of Contents

| | |
|---|------------|
| Important Safety Instructions | 3 |
| Ownership Registration Card | 4 |
| Compactor Features. | 5 |
| Preparing Your Compactor For Use | 6 |
| Grounding Instructions | 6 |
| Loading Your Compactor | 7 |
| Use of Tilt-Away Trash Basket Without Bags | 8 |
| Use of Tilt-Away Trash Basket With Bags | 9-10 |
| Operating Your Trash Compactor | 11 |
| Charcoal Air Filter With Fan | 12 |
| Special Use Tips | 13 |
| Caring For Your Compactor | 14-15 |
| Changing Front Panels | 16-17 |
| Availability of Accessories | 17 |
| Use Energy Wisely. | 17 |
| If You Need Service Or Assistance. | 18 |
| Warranty | Back Cover |

Important Safety Instructions

To reduce the risk of fire, electrical shock, injury to persons, or damage when using your compactor, follow basic precautions, including the following:

1. Read all instructions before using the compactor.
2. The compactor is for household use only.
3. **Always** use compactor only as described in this manual.
4. **Do not** allow to be used as a toy, or to run unattended at any time. Close supervision is necessary when used by or near children. Lock key switch when not in use and store key out of reach of children.
5. **Do not** operate with a damaged cord, plug, motor, or after compactor has been damaged in any manner. Have the compactor examined, repaired, or adjusted by an authorized serviceman.
6. **Do not** take apart compactor. Incorrect reassembly can cause electrical shock when next used.
7. **Do not** touch moving parts.
8. **Do not** overload compactor. **Do not** overload trash with heavy material such as glass.
9. **Always** place glass bottles, etc. on their sides in the center of the drawer so the wastepaper below and beside the bottle can help keep broken glass near the center of the bag, away from the sides.
10. **Do not** compact any container or material which might contain poisonous or explosive products.
11. **Do not** compact cloths or cans containing paint liquids, thinners, etc. which could create a fire hazard.
12. **Do not** shove items down into the compactor with hands or feet. To avoid being cut, let the compactor do the compacting.
13. **Do not** lift a trash bag by the sides. Sharp objects can pierce the bag and cause injury. Always carry a filled trash bag by the top.
14. **Always** wipe off any broken glass before touching the ram cover.
15. **Do not** use the compactor as a counter for electrical cooking appliances nor as a cutting board.
16. **Do not** set hot pans, etc., on the compactor top.
17. **Do not** compact toxic or volatile flammable material such as oily rags and insect sprays. **Do not** compact lighted cigarettes, cigars or other hot or burning items.
18. **Do not** spill any liquids on the compactor top.
19. **Do not** use other than manufacturer's recommended attachments.

FOR YOUR SAFETY

DO NOT STORE OR USE GASOLINE OR OTHER FLAMMABLE VAPORS AND LIQUIDS IN THE VICINITY OF THIS OR ANY OTHER APPLIANCE. THE FUMES CAN CREATE A FIRE HAZARD OR EXPLOSION.

SAVE THESE INSTRUCTIONS

Ownership Registration Card

Before you use your compactor, please fill out and mail your ownership registration card packed with the Use and Care Guide. This card will enable us to contact you in the unlikely event of a product safety notification.

Keep a copy of the bill of sale showing the date of purchase and /or date of installation of your compactor. **PROOF OF PURCHASE WILL INSURE YOU OF IN-WARRANTY SERVICE.**

Write down the following information. You will need it if your compactor ever requires service.

Model Number* _____

Serial Number* _____

Date Purchased _____

Date Installed _____

Dealer's Name _____

Address _____

Phone _____

*Model and Serial Numbers are located on a label at the left side of the Trash Drawer opening on the Compactor frame.

Compactor Features

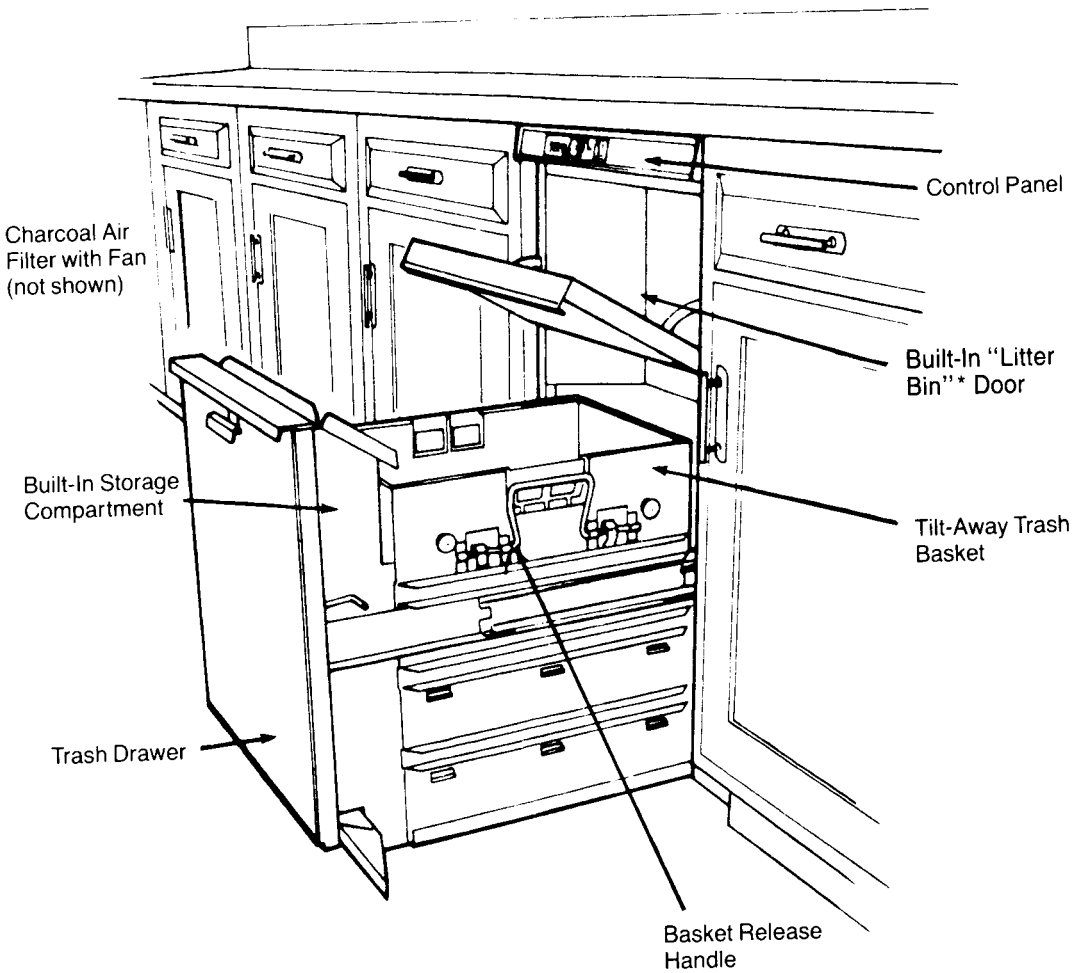

Your KitchenAid Compactor has a built-in interlock and will not operate unless you have:

1. Closed the Trash Drawer
2. Turned key to START

STOP/LOCK will stop the ram movement at any point. After stopping the unit, turn key to START and ram will return to original "up" position.

Do not allow children to operate compactor. We recommend that you remove the key when not in use. The unit will not operate without it. The trash door cannot be locked. Therefore, before running a compaction cycle, always check to be sure that no item has been mistakenly placed in the Trash Drawer.

Preparing Your Compactor For Use

Connecting Power Cord to Grounded Outlet

Your KitchenAid Compactor operates on regular 115 volts, 60 hertz a.c. house current to be supplied by a 3-PRONG GROUNDING RECEPTACLE LISTED BY CSA (Canadian Standards Association). The circuit used should be protected by a 15-amp fuse or circuit breaker. Be sure key is in STOP/LOCK position before connecting Compactor to electricity.

Electrical Shock Hazard

Improper connection of the polarized 3-prong grounding type outlet can result in a risk of electric shock. Check with a qualified electrician or service person if you are in doubt as to whether the outlet is properly grounded. Do not modify the plug provided with the compactor. If it will not fit the outlet, have a proper outlet installed by a qualified electrician.

Grounding Instructions

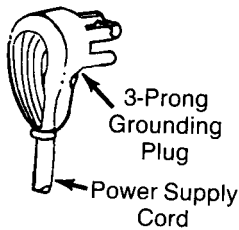

The compactor is for use on 115-volt, 60 Hz. AC only 15 ampere fused and properly grounded circuit and is equipped with a grounding plug as shown above. For your personal safety, the compactor must be grounded. In the event of an electrical short circuit, grounding reduces the risk of electric shock by providing an escape wire for the electric current. This appliance is equipped with a polarized 3-prong grounding plug. It must be plugged into a correctly polarized mating 3-prong grounding type outlet, properly installed and grounded in accordance with the local codes and ordinances.

Do not use an extension cord.

In recessed applications, do not pinch 3-prong plug between Compactor and wall. See your INSTALLATION INSTRUCTIONS for complete details.

Leveling Compactor

Your Compactor has four leveling feet that will vary the height and provide level stability within a range of 1¼-inches (32 mm). Simply raise or lower as required for your particular installation situation.

A minimum ¼-inch (6 mm) clearance **MUST BE MAINTAINED** between Compactor top and counter top for service accessibility.

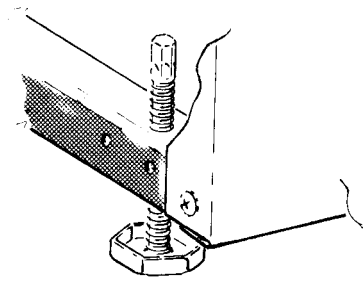

Loading Your Compactor

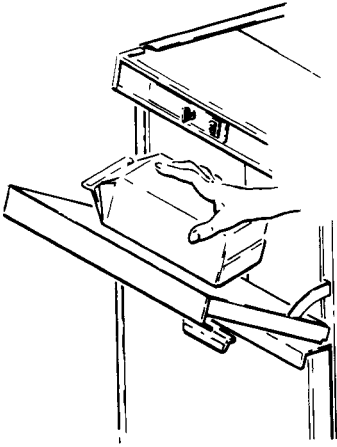

Built-In Litter Bin* Door

Small cans, paper scraps, small boxes and containers may simply be dropped into the Bin, rather than opening the large Trash Drawer. Trash will drop automatically into the large Trash Drawer when pulled open.

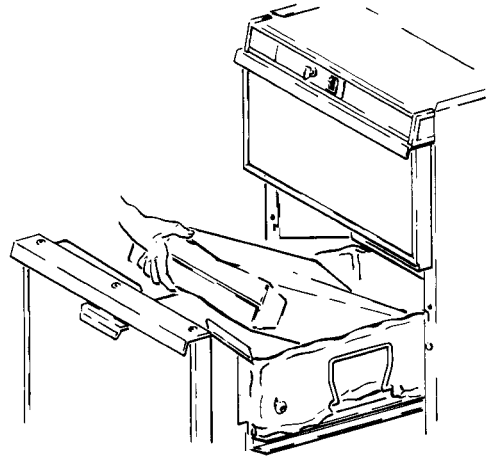

Large Capacity Trash Drawer

Large, bulky items should be placed directly into the drawer. It isn't necessary to run a compaction cycle everytime you place trash into the drawer. However, the more often you run a cycle, the more compact the trash will be.

Tilt-Away Trash Basket

Your KitchenAid Trash Compactor is equipped with a versatile two-piece, polypropylene basket. It is designed especially for easy use and removal of compacted trash. The Tilt-Away Basket may be used with or without the enclosed complimentary supply of trash bags.

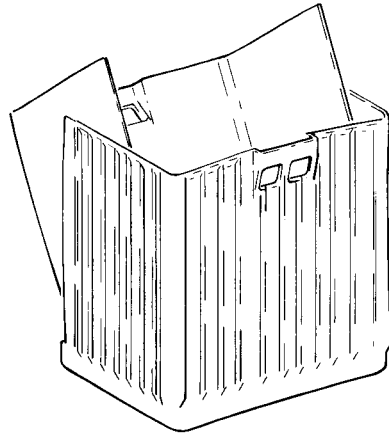

Use of Tilt-Away Trash Basket Without Bags

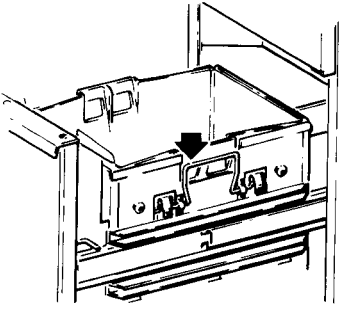

1. Place Basket Release Handle in upright position.
2. Put trash directly into the basket. We recommend placing several thicknesses of newspaper at the bottom of the basket when bags are not used. This will minimize clean-up of the basket after emptying compacted trash.

Note: Compacting a folded newspaper on top of loose trash will help keep the ram clean of trash or broken glass.

To Remove Tilt-Away Trash Basket:

We recommend removing the basket when trash is compacted to four or five inches below the top of basket. If you find this too heavy, compact less trash next time. **REMEMBER** — the weight of the compacted trash will vary with the contents. Cans and bottles may weigh more than paper products.

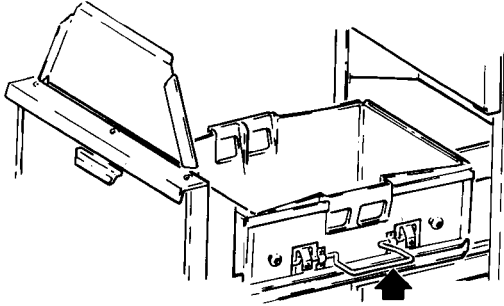

1. Place Basket Release Handle in down position. Lift Built-In Storage Compartment Cover up.

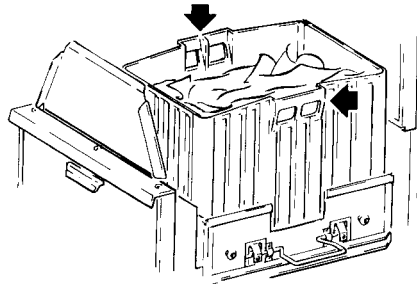

2. Grasp both handles of basket and remove from drawer. Carry basket to trash storage area.

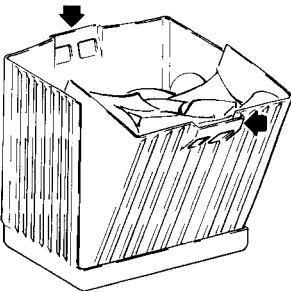

3. Pull handles of basket away from each other.



4. Dump compacted trash from half basket into waste receptacle.

Personal Injury Hazard

Compacted trash may contain broken glass, metal cans and other sharp objects. Always use the half basket to dump trash. **DO NOT USE BARE HANDS.**

Use of Tilt-Away Trash Basket With Bags

Important: Tilt-Away Trash Basket should always be in drawer when using compactor bags.

Note: Compacting a folded newspaper on top of loose trash will help keep ram clean of trash or broken glass.

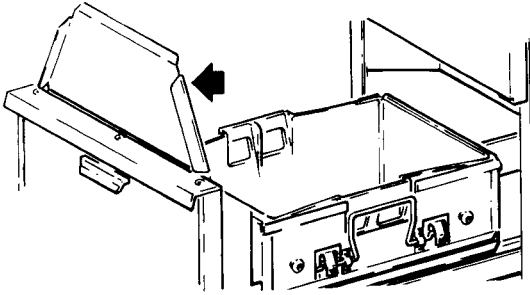

1. Lift Built-In Storage Compartment Cover.

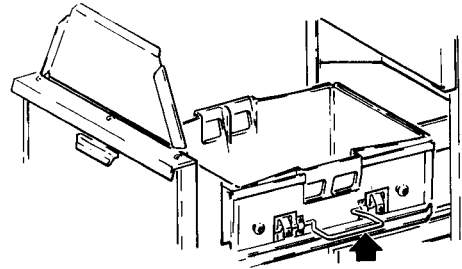

2. Pull Basket Release Handle down.

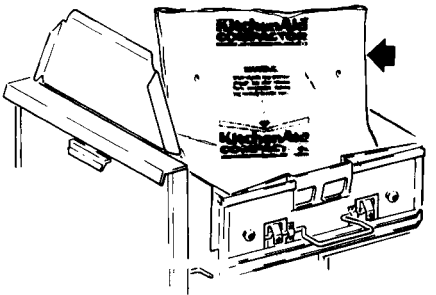

3. Place folded bag inside Tilt-Away Trash Basket.

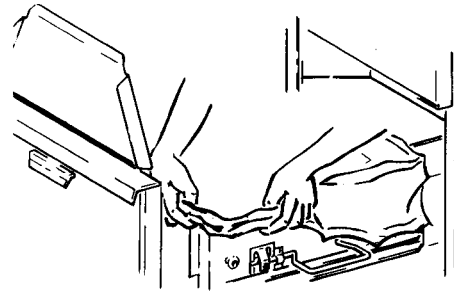

4. Open bag. Pull top edges of bag over top of drawer.

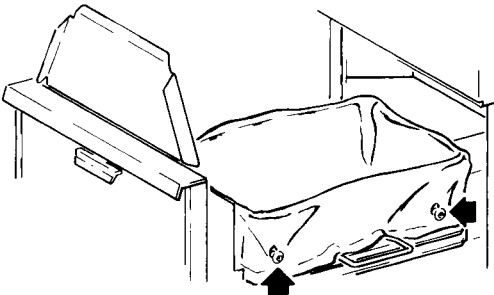

5. Lock bag in place by pulling four pre-punched holes over buttons on drawer sides. Holes will expand over buttons without damaging bag.

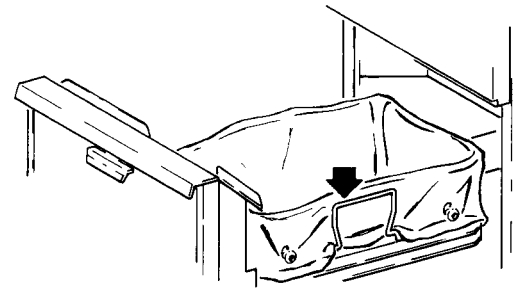

6. Spread bag to fit interior of basket. Close Storage Compartment Cover. Pull Basket Release Handle up.

Bag Removal

We recommend removing bag when trash is compacted to four or five inches below top of basket. If you find this too heavy, compact less trash next time.

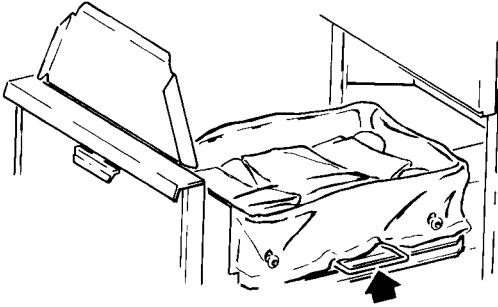

1. Pull Basket Release Handle down.

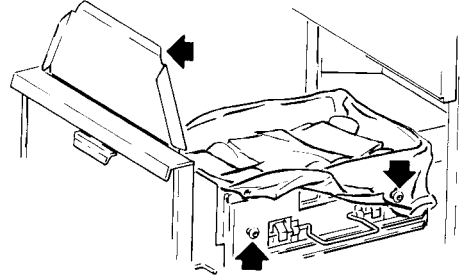

2. Lift Storage Compartment Cover up. Release bag from buttons. Pull up top edges of bag.



3. Close bag with twist ties provided.

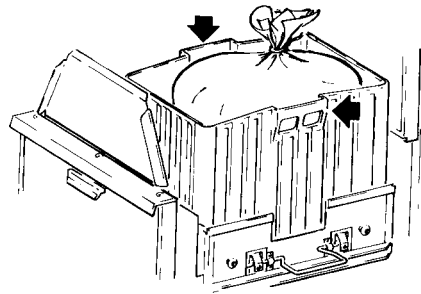

4. Grasp handles and remove from drawer. Carry basket with bag to trash storage area.

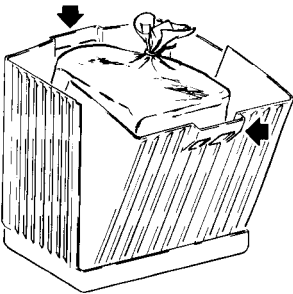

5. Pull handles of basket away from each other to loosen bag.

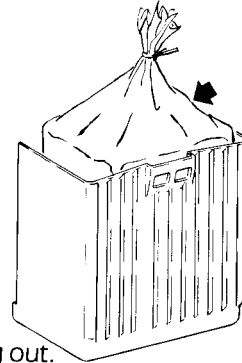

6. Lift bag out.

Personal Injury Hazard

Sharp objects may protrude through bag after removal from trash basket. Handle carefully by the top to avoid injury.

Operating Your Trash Compactor

To Start:

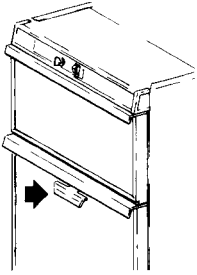

1. Close large Trash Drawer.

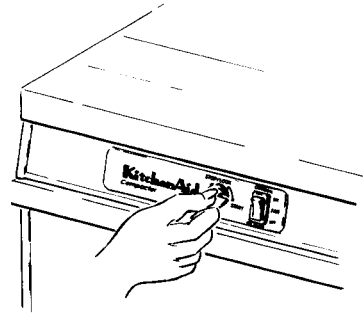

2. Turn key to START position and HOLD MOMENTARILY. Release key.

The Compaction Cycle

The Compactor ram will move down inside the trash drawer, reverse and return to original position, completing the cycle in approximately 35 seconds. As the basket is filled, the ram travels a shorter distance and cycle time decreases.

DURING THE COMPACTION CYCLE, THE RAM DOES NOT TOUCH THE BOTTOM OF THE DRAWER. THEREFORE, YOU CAN EXPECT TO CYCLE SEVERAL LOOSE TRASH LOADS BEFORE COMPACTION IS EVIDENT. THIS IS NORMAL AND NOT A CAUSE FOR CONCERN.

As the ram compacts difficult to break items, you may notice a downward movement of the Compactor drawer. This is normal and will not cause damage. The spring-loaded drawer is specially designed to move down freely and return to original position. The force of the ram during a compaction cycle is absorbed by the Rigidized Steel Frame of the Compactor.

To Stop Cycle and Open Drawer:

You may stop or interrupt a compaction cycle at any time and raise the ram to its original position.

1. Turn the key to STOP/LOCK position to stop the ram.
2. Then turn the key to START position and HOLD MOMENTARILY to return the ram to original position. The drawer may then be opened.
3. Turn key to START position and HOLD MOMENTARILY to start another compaction cycle.

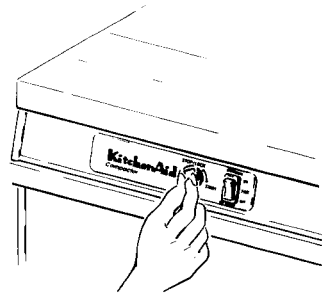

Remove the Key-knob:

1. To remove the key-knob turn it to STOP/LOCK.
2. Remove and store key-knob in a safe place out of children's reach.

Charcoal Air Filter With Fan

Your KitchenAid Trash Compactor features an Activated Charcoal Air Filter and Fan which absorbs and minimizes odor. The Charcoal Filter is located in the left rear section of the Compactor.

The degree of odor in your Compactor will depend upon the type trash you place in it. Since odors are absorbed into the pores of the Charcoal Filter, it may need to be replaced once or twice a year. Length of time before filter replacement is necessary varies with the types of trash compacted. WE RECOMMEND USE OF A KITCHENAID FOOD WASTE DISPOSER FOR GARBAGE. (See SPECIAL USE TIPS, page 13.)

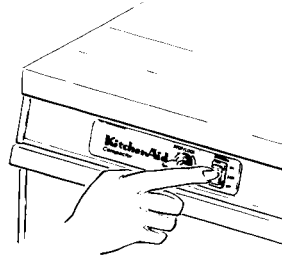
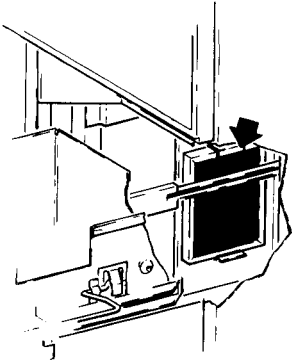

Charcoal Air Filter Fan

ON — The fan creates fast air movement for greater odor removal.

OFF — Even when the fan isn't running, the filter is working to remove odor.

To Remove Filter:

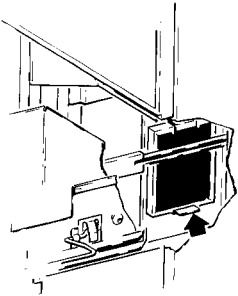

1. With Trash Drawer in open position, reach into left rear corner where filter is located.

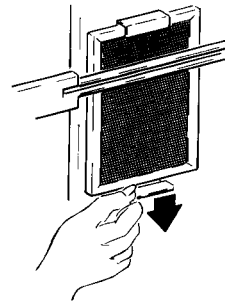

2. Release filter from bottom clip and pull down.

To Replace Filter:

Push replacement filter into place behind top clip. Snap securely into bottom clip.

Special Use Tips

- Your KitchenAid Compactor is designed to handle most dry trash. **THE COMPACTOR IS NOT A SUBSTITUTE FOR A FOOD WASTE DISPOSER.** We urge you to continue to dispose of garbage through a KitchenAid Food Waste Disposer. Most food waste will sour and become odorous when held at room temperature.
- Liquid or messy items should be wrapped in a newspaper or several thicknesses of paper toweling to help keep the Ram and Tilt-Away Trash Basket clean.
- Place glass bottles on their sides in the center for compacting rather than upright. Bottles and cans may nest in lightly compacted paper. When a sufficient load is accumulated, most will be crushed. However, due to the resiliency of paper, some bottles may not break.

Don't be alarmed by the popping noise made when bottles are crushed. This is normal and will not damage the Compactor. Placing a newspaper over bottles before compacting will help muffle noise.
- More trash can be compacted if you stop the Ram in the "down" position and allow it to dwell there overnight. This will result in heavier bags of compacted trash.

Do Not Compact These Items:

- Trimmings from cleaning fish or chicken
- Grapefruit or cantaloupe rinds
- Paint, oil, gasoline or turpentine cans or rags which have been used with these materials
- Aerosol cans
- Insecticide, toxic or caustic chemical containers
- Wood scraps, rocks, solid metal or large quantities of newspaper. These items are already in their compact form.

Fire/Health Hazards

Do not compact containers of flammable or toxic materials or aerosol cans.

Vacation Care

- If you are planning a weekend vacation, you may not want to remove compacted trash if basket is only partially full. We recommend you simply lock the Compactor. On your return, you may wish to run the Charcoal Air Filter Fan for a short time before opening the drawer.
- If you are planning to be away for more than a weekend, we recommend that you remove and discard the compacted trash. Replace basket and lock the Compactor. Before running a compaction cycle, **ALWAYS** check that no item has been mistakenly placed in the Trash Drawer.

Caring For Your Compactor

COMPACTOR INTERIOR

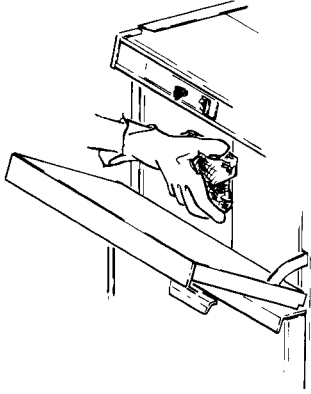

Built-In Litter* Door and Area:

Wipe clean with a cloth or sponge and a mild detergent or ammonia and water. Rinse with clear water and dry. Do not use abrasive or harsh cleansers.

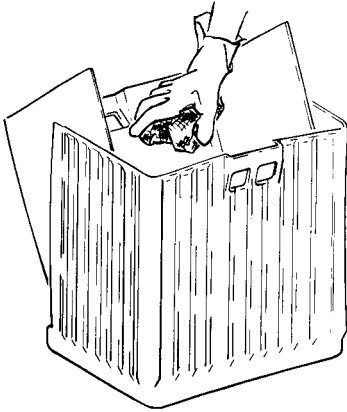

Tilt-Away Trash Basket:

Clean as necessary after emptying compacted trash. Wearing rubber gloves and using paper toweling, remove any small pieces of debris from basket such as paper or crushed glass. **AVOID CONTACT WITH BARE HANDS.** Light soil may be wiped away with a damp sponge or cloth. Heavy soil may require use of mild detergent and water. Rinse with clear water and dry.

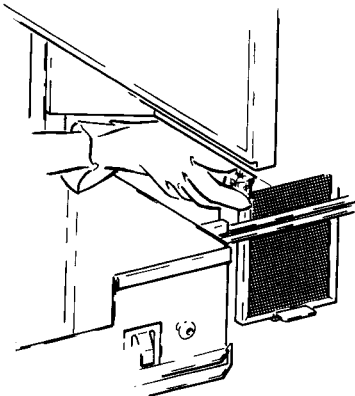

Ram:

Clean as necessary. Wearing rubber gloves and using paper toweling, remove any small pieces of debris from ram, such as paper or crushed glass. **AVOID CONTACT WITH BARE HANDS.** Light soil may be wiped clean with a cloth and mild detergent and water. Heavy soil may require the use of a dampened scouring pad. Rinse with clear water and dry.

Metal Drawer Liner:

Clean as necessary using a cloth or sponge and a mild detergent and water. Rinse with clear water and dry. Do not use abrasive cleansers.

Metal Drawer:

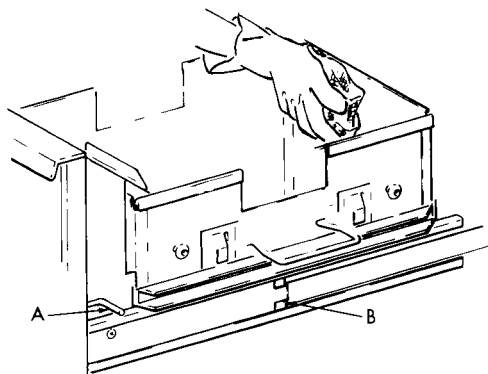

Occasionally, the drawer latch rod (A), and slide hook (B) located on both sides of the drawer opening should be lubricated. This will prevent the door latch from squeaking or sticking and help insure and extend the life of the latch mechanism. We suggest soap or a solid stick lubricant which can be purchased at auto supply or hardware stores.

Behind Metal Drawer:

Occasionally check the area behind the Trash Drawer and remove any small pieces of trash. Placing a folded newspaper on top of trash will help prevent small items from sticking to the ram and falling behind the drawer.

Note: Drawer may be removed to facilitate cleaning surrounding areas.

1. **Disconnect power supply to compactor before removing drawer for cleaning.**
2. Be sure ram is in "up" position.

3. Open drawer to fully extended position.
4. Remove drawer retaining screws which hold drawer to track assembly. Carefully remove drawer from track assembly, making sure that the full weight of the drawer is supported at all times.

COMPACTOR EXTERIOR

Front Panels:

Wipe clean with a cloth or sponge and mild detergent and water. Rinse with clear water and wipe dry. Do not use abrasive cleansers.

Maple Wood Top:

The maple wood top is prefinished with a protective lacquer seal. For daily care, wipe with a damp cloth. To remove stubborn stains, cover stain with dampened scouring powder for three to five hours. Then wipe away with a damp cloth.

After an extended period of use, it may be necessary to recondition the top by lightly sanding off all remaining lacquer and applying mineral oil to the cutting board. Saturate a clean cloth with oil and wipe on. Allow to absorb overnight. Repeat oil treatment the following day and allow to stand four to six hours before removing excess oil with soft, dry cloth. The top is then ready to use. Repeat treatment every six to eight months, as necessary.

Changing Front Panels

Your Compactor comes equipped with two reversible front panels painted Almond/White and Harvest Wheat/Onyx Black, providing four front panel colors from which to choose.

Additional Compactor Front Panels are available in Fresh Avocado/Coffee or Stainless Steel from your KitchenAid dealer or local service facility.

If you want to change the color of the panels, follow these steps:

Electrical Shock Hazard

Disconnect electrical power supply to compactor before changing panels. Failure to do so could result in electrical shock or personal injury.

Litter Bin* Door Panels:

1. **Disconnect power supply to compactor before changing panel.**
2. Open Litter Bin Door and remove three retaining screws in door handle; remove handle.
3. Slide panel out. **HANDLE CAREFULLY SO THE PANELS WILL NOT BE SCRATCHED OR BENT.** Replace panel so the desired color is exposed.
4. Replace the handle and screws.

Drawer Panels — Recessed Unit:

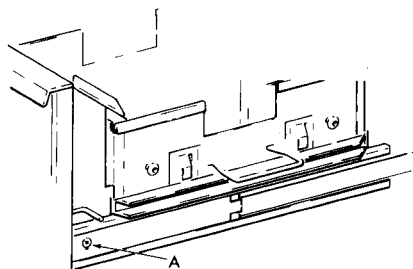

1. **Disconnect power supply to compactor before changing panel.**
2. Be sure ram is in "up" position.
3. Open drawer to fully extended position.
4. Remove drawer retaining screws (A) which hold drawer to track assembly. Carefully remove drawer from track assembly, making sure that full weight of drawer is supported at all times.
5. Tilt drawer on its back.
6. Remove three retaining screws in lower drawer trim. Remove loosened trim. Slide panel out. **HANDLE CAREFULLY SO THE PANELS WILL NOT BE SCRATCHED OR BENT.** Replace panel so desired color is exposed, making sure that handle trim bezel is placed into slots in panels.
7. Replace trim and screws.
8. Re-attach drawer to track and replace drawer retaining screws.

Drawer Panels — Free Standing Unit:

1. **Disconnect power supply to compactor before changing panel.**
2. Tilt compactor toward rear. **DO NOT LAY UNIT ON ITS BACK OR DAMAGE TO CORD MAY RESULT.**
3. Remove three retaining screws in lower drawer trim. Remove loosened trim and slide panels out. **HANDLE CAREFULLY SO THE PANELS WILL NOT BE SCRATCHED OR BENT.** Replace panel so desired color is exposed, making sure that handle trim bezel is placed into slots in panels.
4. Replace trim and screws.

Do not operate compactor unless all parts are fully assembled as injury may result.

Availability of Accessories

Trash bags and charcoal air filters may be obtained from your KitchenAid dealer or direct from Inglis Consumer Services.



A white decorator control panel is available through Inglis Consumer Services.

Conversion to a Free Standing Unit

Laminated Maple Wood Top Conversion Kit (Part #4164800) — A beautifully finished, 1-inch thick (25.4 mm), maple wood top is available through your KitchenAid dealer. The height of the Compactor with wood top is adjustable from 35 $\frac{1}{8}$ -inches (892 mm) to 36 $\frac{3}{8}$ -inches (924 mm).

Use Energy Wisely

A trash compactor uses a negligible amount of energy. Total energy requirements associated with the trash compactor will be minimized by following the recommendations in this Use and Care Guide.

| ENERGY USAGE | KWH per month | Cost per month |
|------------------|---------------|----------------|
| 2 cycles per day | 1.01 | \$0.08† |

†Based on average utility rate of \$0.08 per kilowatt hour.

Custom Front Panels to Accent Kitchen Decor

The stainless steel trim will also accommodate a locally purchased wood front up to ¼-inch (6 mm) thick. For more instructions on installing a wood front, refer to the Installation Instructions.

If You Need Service or Assistance

Follow These Steps

1. If your compactor should fail to operate, check the following before calling your dealer. Save the cost of a service call; the following situations are not covered by the warranty:
 - Is a fuse blown or the circuit breaker open? On free standing units, is the cord plugged into a grounded outlet?
 - Is the Trash Drawer tightly closed? It is possible for a cycle to be incomplete when the drawer has not been firmly closed before turning the key to START. If this occurs, the unit will shut off, but the drawer cannot be pulled open. Close the drawer firmly and turn the key to START. The ram will return to the original "up" position.
2. If the problem is not due to one of the above items, first call your dealer or repair service he recommends.
 - All service should be handled locally by the dealer from whom you purchased the unit or an authorized KitchenAid servicer.
3. In the event you are unable to obtain the name of a local authorized KitchenAid servicer, look in the Yellow Pages of your phone book under "Dishwashing Machines" for an authorized KitchenAid servicing outlet.

- If you must call or write, please provide: Model Number, Serial Number, Date of Purchase and a complete description of the problem. Write to:

Consumer Relations Department
KitchenAid Canada Inc.
1901 Minnesota Court
Mississauga, Ontario
L5N 3A7
(416) 821-6606

Compactor Warranty

| LENGTH OF WARRANTY: | KITCHENAID WILL PAY FOR: | KITCHENAID WILL NOT PAY FOR: |
|---|---|--|
| ONE YEAR FULL WARRANTY FROM DATE OF PURCHASE. | Replacement parts and repair labor to correct defects in materials or workmanship. Service must be provided by an authorized KitchenAid servicing outlet. | A. Service calls to: <ol style="list-style-type: none"> 1. Correct the installation of the compactor. 2. Instruct you how to use the compactor. 3. Replace house fuses or correct house wiring. |
| FIVE YEAR LIMITED WARRANTY ONE YEAR FULL PLUS SECOND THROUGH FIFTH YEAR LIMITED FROM DATE OF PURCHASE. | Replacement parts (repair labor costs not included) for the one-half horsepower motor if defective in materials or workmanship. | B. Repairs when compactor is used in other than normal home use. C. Damage resulting from accident, alteration, misuse, abuse, improper installation or installation not in accordance with local electrical codes. D. Any labor costs during the limited warranty. E. Replacement parts or repair labor costs for units operated outside Canada. F. Pickup and delivery. This product is designed to be repaired in the home. |

KITCHENAID CANADA INC. DOES NOT ASSUME ANY RESPONSIBILITY FOR INCIDENTAL OR CONSEQUENTIAL DAMAGES.

KITCHENAID CANADA INC.
 1901 MINNESOTA COURT
 MISSISSAUGA, ONTARIO L5N 3A7

*Trade mark of KITCHENAID, INC., U.S.A.
 KitchenAid Canada Inc. licensee in Canada.

KitchenAid*

Presse-ordures

Modèle 4KUCS181T

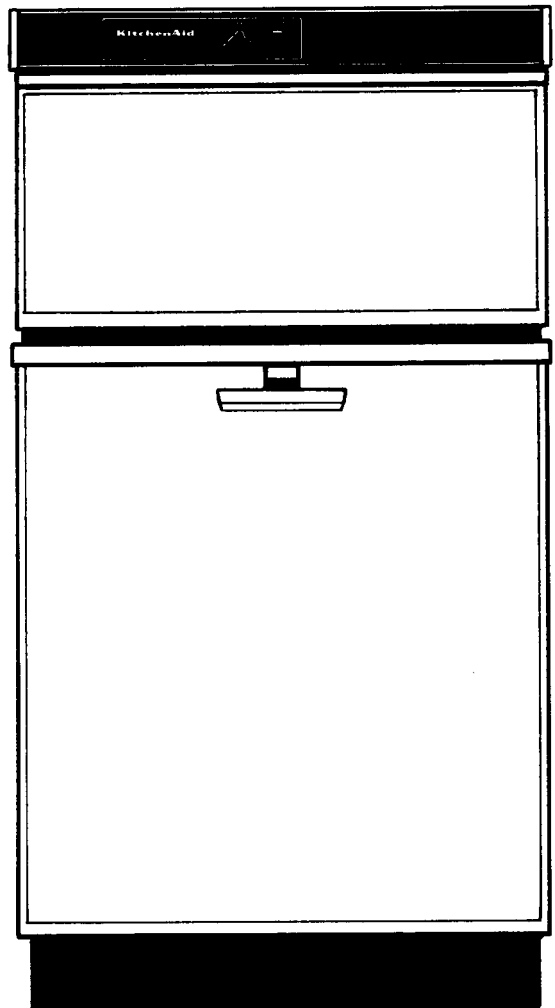

GUIDE D'UTILISATION et D'ENTRETIEN

Table des matières

| | |
|--|------------------------------|
| Importantes consignes de sécurité | 3 |
| Enregistrement du propriétaire | 4 |
| Caractéristiques du presse-ordures. | 5 |
| Préparation pour l'utilisation du presse-ordures. | 6 |
| Mise à la terre. | 6 |
| Chargement du presse-ordures | 7 |
| Utilisation du panier à ordures inclinable sans sac | 8 |
| Utilisation du panier à ordures inclinable avec sac | 9-10 |
| Comment utiliser le presse-ordures. | 11 |
| Filtre à air au charbon de bois avec ventilateur | 12 |
| Conseils spéciaux pour l'utilisation de l'appareil | 13 |
| Entretien du presse-ordures | 14-15 |
| Changement des panneaux avant. | 16-17 |
| Accessoires | 17 |
| Consommation d'énergie. | 17 |
| Service après-vente | 18 |
| Garantie | Voir au dos de la couverture |

Importantes consignes de sécurité

Pour réduire les risques d'incendie, de choc électrique et de blessure lorsque vous utilisez votre presse-ordures, prenez les précautions de base suivantes:

1. Lisez le Guide d'utilisation et d'entretien au complet avant d'utiliser votre presse-ordures.
2. Le presse-ordures est destiné à l'usage domestique seulement.
3. Utilisez **toujours** le presse-ordures conformément aux instructions fournies dans ce guide.
4. Le presse-ordures ne doit **jamais** servir de jouet ou fonctionner sans surveillance. L'appareil peut être utilisé par des enfants ou à proximité d'enfants seulement si ces derniers sont surveillés attentivement par un adulte. Verrouillez le presse-ordures lorsqu'il ne sert pas et placez la clé hors de la portée des enfants.
5. **N'utilisez pas** le presse-ordures si le cordon d'alimentation, la fiche, le moteur ou l'appareil lui-même sont endommagés. Faites appel à un agent d'entretien autorisé pour qu'il vérifie et remette l'appareil en bon état.
6. **Ne désassemblez pas** le presse-ordures. Des pièces mal rassemblées pourraient causer un choc électrique.
7. **Ne touchez pas** aux pièces mobiles.
8. **Ne surchargez pas** le presse-ordures. **Ne jetez pas** trop d'ordures lourdes, comme les objets en verre.
9. Couchez **toujours** les bouteilles en verre au centre du tiroir, de façon à ce que le papier entourant ces bouteilles tienne les débris éloignés des parois du sac.
10. **Ne mettez aucun** objet ou contenant pouvant renfermer un produit toxique ou explosif dans le presse-ordures.
11. **Ne mettez aucun** contenant de peinture, de diluant, etc., ni aucun linge imbibé de ces substances dans le presse-ordures, car cela pourrait provoquer un incendie.
12. **Ne tassez pas** les ordures avec les pieds ou les mains dans le presse-ordures. Pour prévenir les accidents, laissez le presse-ordures faire ce travail à votre place.
13. **Ne levez jamais** un sac à ordures par les côtés. Des objets tranchants auront peut-être transpercé le sac et vous risquez de vous blesser. Transportez toujours les sacs d'ordures en les tenant par le haut.
14. Essuyez **toujours** les débris de verre avant de toucher au couvercle du pilon.
15. **N'utilisez pas** le presse-ordures comme comptoir lorsque vous vous servez de vos ustensiles de cuisson électriques, ni comme planche à découper.
16. **Ne placez jamais** de poêles chaudes, etc., sur le dessus du presse-ordures.
17. **Ne mettez jamais** dans le presse-ordures d'objets ou de contenants renfermant des produits inflammables toxiques ou volatils, comme des chiffons imbibés d'huile et des vaporisateurs d'insecticides. **Ne mettez pas** de cigarettes ou de cigares allumés, ni aucun autre objet chaud ou allumé, dans le presse-ordures.
18. **Ne répandez aucun** liquide sur le presse-ordures.
19. **N'utilisez pas** d'autres accessoires que ceux recommandés par le fabricant.

POUR VOTRE SÉCURITÉ

NE RANGEZ OU N'UTILISEZ PAS DE CARBURANT NI AUCUN AUTRE GAZ OU LIQUIDE INFLAMMABLES À PROXIMITÉ DE N'IMPORTE QUEL APPAREIL ÉLECTROMÉNAGER, Y COMPRIS CELUI-CI. LES VAPEURS ÉMANANT DE CES SUBSTANCES RISQUENT DE PROVOQUER UN INCENDIE OU UNE EXPLOSION.

CONSERVEZ CES CONSIGNES

Enregistrement du propriétaire

Avant d'utiliser votre presse-ordures, veuillez remplir et poster la carte d'enregistrement du propriétaire comprise dans le Guide d'utilisation et d'entretien. Cette carte nous permettra de communiquer avec vous dans l'éventualité peu probable d'un avis de sécurité.

Conservez une copie de la facture indiquant la date d'achat et/ou la date d'installation de votre presse-ordures. CETTE PREUVE D'ACHAT VOUS ASSURE UN SERVICE APRÈS-VENTE SOUS GARANTIE.

Inscrivez ci-dessous les renseignements suivants. Ils vous seront utiles si jamais votre presse-ordures nécessite de l'entretien.

Numéro de modèle* _____

Numéro de série* _____

Date d'achat _____

Date d'installation _____

Nom du dépositaire _____

Adresse _____

N° de téléphone _____

*Les numéros de modèle et de série sont inscrits sur une étiquette située au côté gauche de l'ouverture du tiroir à ordures, sur le bâti du presse-ordures.

Caractéristiques du presse-ordures

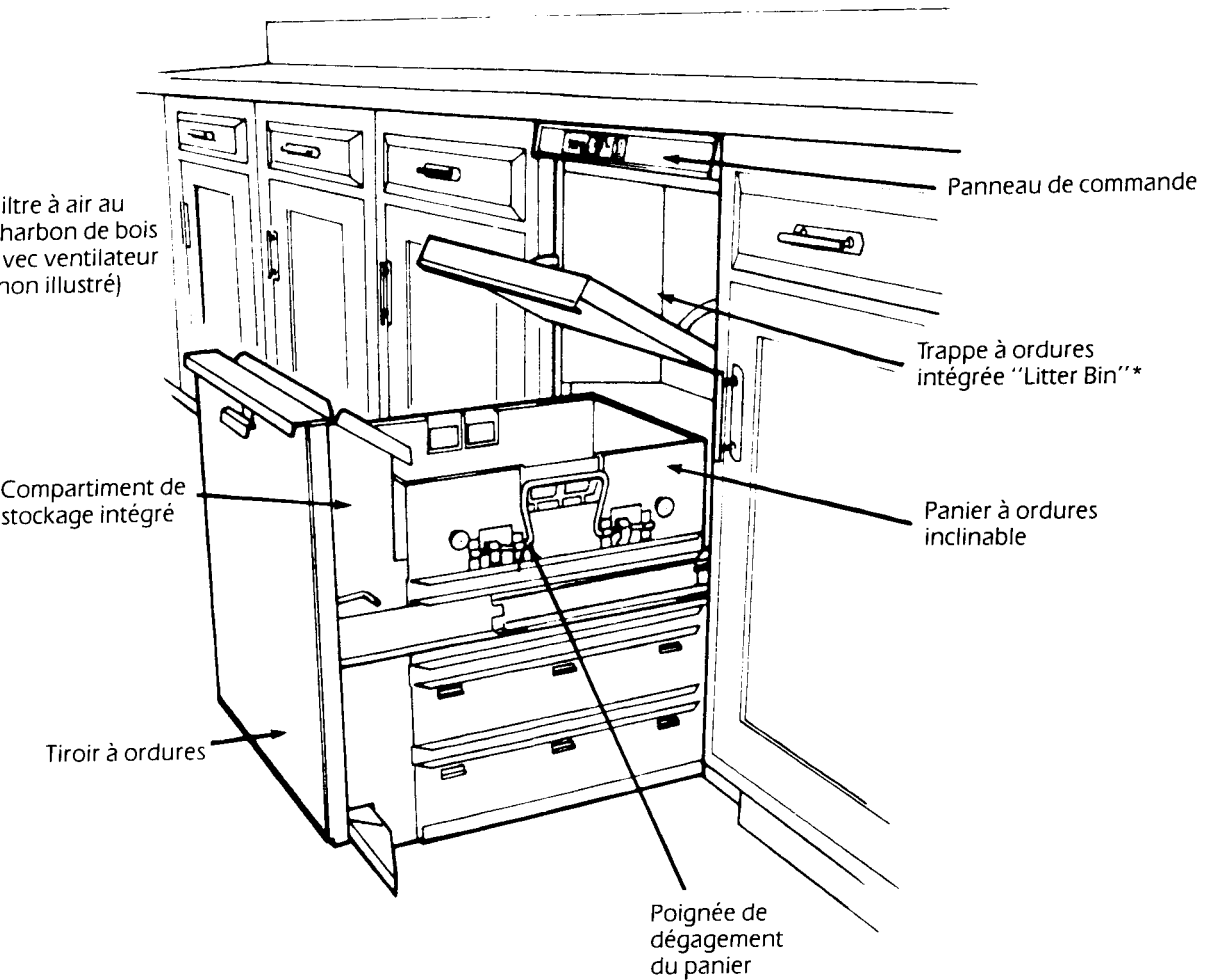

Le presse-ordures KitchenAid est doté d'un verrouillage électromécanique intégré qui empêche l'appareil de fonctionner à moins que:

1. le tiroir à ordures soit fermé;
2. la clé soit en position EN MARCHE (START).

En tournant la clé à la position ARRÊT/VERROUILLAGE (STOP/LOCK), on arrêtera le pilon quelle que soit sa position. Une fois l'appareil arrêté, tourner la clé à la position EN MARCHE (START) et le pilon remontera à sa position de départ.

Ne pas laisser les enfants se servir du presse-ordures. On recommande de retirer la clé du presse-ordures lorsqu'il n'est pas utilisé. L'appareil ne fonctionne pas sans elle. Il est impossible de verrouiller la trappe à ordures. Avant de faire fonctionner l'appareil, toujours s'assurer que rien n'a été placé par mégarde dans le tiroir à ordures.

Préparation pour l'utilisation du presse-ordures

Raccordement électrique à une prise à la terre

Le presse-ordures KitchenAid doit être alimenté par une PRISE MURALE À 3 ORIFICES, DÛMENT MISE À LA TERRE, de 115 volts, 60 Hertz, et approuvée par la CSA (Association canadienne de normalisation). Le circuit électrique utilisé doit être protégé par un fusible de 15 ampères ou par un disjoncteur. S'assurer que la clé est en position ARRÊT/VERROUILLAGE (STOP/LOCK) avant de raccorder l'alimentation électrique au presse-ordures.

Danger de choc électrique

Un mauvais raccordement de la prise avec terre polarisée, à trois orifices, augmente les risques de choc électrique. En cas de doute, demander à un électricien ou un technicien qualifié de vérifier si l'appareil est convenablement relié à la terre. Ne pas modifier la fiche fournie avec le presse-ordures. Si cette fiche ne convient pas à la prise de courant déjà en place, faire installer une nouvelle prise par un électricien qualifié.

Mise à la terre

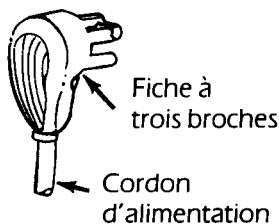

Le presse-ordures doit fonctionner uniquement sur courant alternatif de 115 volts, 60 Hz protégé par un fusible de 15 ampères et un circuit dûment mis à la terre, et est muni d'une fiche de mise à la terre comme celle illustrée ci-dessus. Pour fonctionner en toute sécurité, le presse-ordures doit être mis à la terre. Si jamais un court-circuit se produit, la mise à la terre réduira les risques de choc électrique en absorbant le courant électrique. Cet appareil électroménager est muni d'une

fiche polarisée à trois broches, qui doit être branchée sur une prise compatible convenablement polarisée, dûment installée et mise à la terre conformément aux codes et règlements locaux.

Ne pas utiliser de rallonge.

Si le presse-ordures est encastré, ne pas coincer la fiche à trois broches entre le presse-ordures et le mur.

Pour de plus amples détails, voir le GUIDE D'INSTALLATION.

Mise de niveau du presse-ordures

Le presse-ordures est muni de quatre pieds réglables pour la mise de niveau de l'appareil. Ils permettent d'abaisser ou de hausser l'appareil de jusqu'à 32 mm (1 1/4 po).

Laisser un espace MINIMUM de 6 mm (1/4 po) entre le haut de l'appareil et le comptoir, afin de faciliter l'accès pour l'entretien ou les réparations.

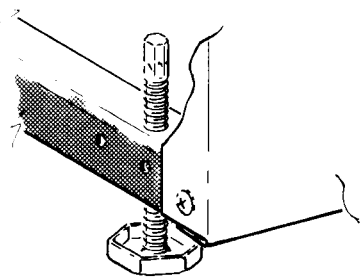

Chargement du presse-ordures

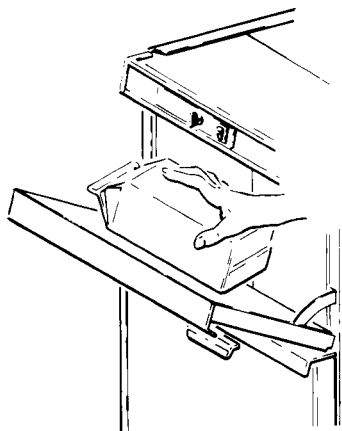

Trappe à ordures intégrée "Litter Bin"*

Plutôt que d'ouvrir le grand tiroir à ordures, déposer dans la trappe les objets tels que petites boîtes de conserve, bouts de papier, petites boîtes en carton et récipients. Ils tomberont automatiquement dans le grand tiroir à ordures lorsque celui-ci sera ouvert.

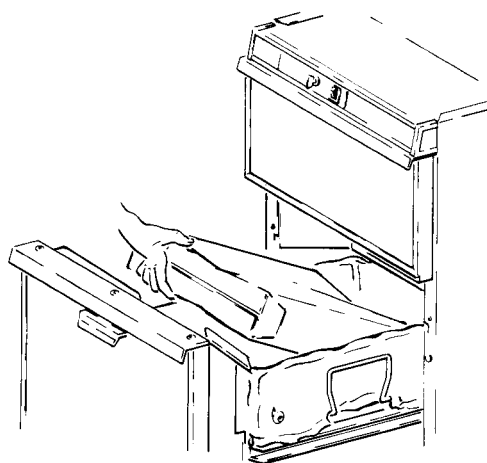

Tiroir à ordures de grande capacité

Les articles volumineux doivent être placés directement dans le tiroir à ordures. Il n'est pas nécessaire de faire fonctionner le presse-ordures chaque fois qu'on y dépose des ordures. Cependant, plus on le fera, plus les ordures seront comprimées.

Panier à ordures inclinable

Le presse-ordures KitchenAid est muni d'un panier en polypropylène formé de deux sections détachables. Conçu pour faciliter l'enlèvement des déchets comprimés, le panier à ordures inclinable s'utilise avec ou sans les sacs à ordures fournis à titre gracieux à l'achat du presse-ordures.

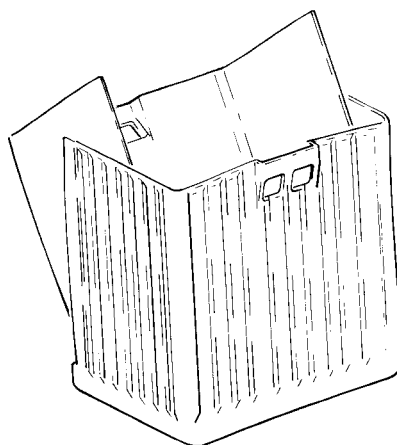

Utilisation du panier à ordures inclinable sans sac

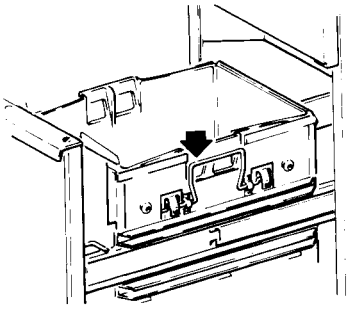

1. Lever la poignée de dégagement du panier.
2. Mettre les ordures directement dans le panier. Il est recommandé de placer plusieurs épaisseurs de papier journal au fond du panier lorsqu'on n'utilise pas de sac. Cela facilitera le nettoyage du panier, une fois que celui-ci aura été vidé.

À noter: Pour empêcher les ordures et les éclats de verre d'adhérer au pilon, placer un journal sur les ordures avant de les comprimer.

Enlèvement du panier à ordures inclinable

Il est recommandé d'enlever le panier lorsque les ordures comprimées sont à 4 ou 5 pouces au-dessous du rebord du panier. Si le panier est trop lourd, comprimer moins d'ordures la fois suivante. **NE PAS OUBLIER** que le poids du panier varie selon le type d'ordures qu'il contient: les boîtes de conserves et les bouteilles pèsent plus que les objets en papier ou en carton.

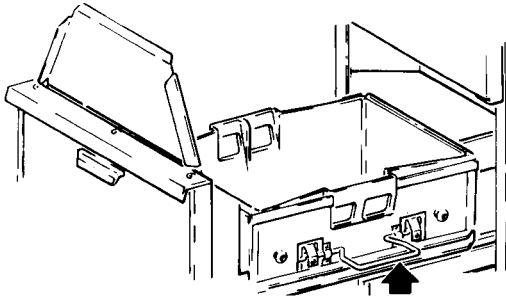

1. Baisser la poignée de dégagement du panier. Lever le couvercle du compartiment de stockage intégré.

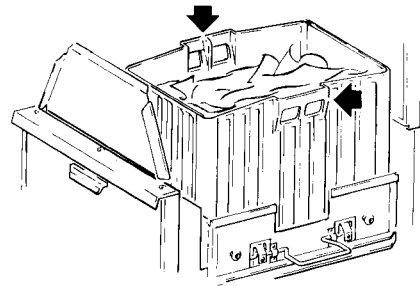

2. Saisir les deux poignées du panier et le retirer du tiroir. Transporter le panier à l'endroit où sont gardées les poubelles.

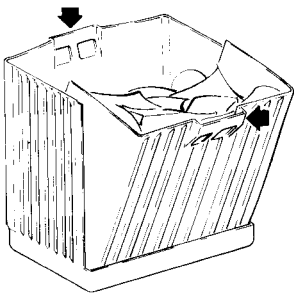

3. Séparer les poignées du panier en les tirant vers l'extérieur.



4. Jeter à la poubelle les ordures comprimées contenues dans la section détachée du panier.

Danger de blessures

Les ordures comprimées peuvent contenir des éclats de verre, des boîtes métalliques et d'autres objets tranchants. Toujours utiliser la section détachée du panier pour jeter les ordures. **NE JAMAIS TOUCHER AUX ORDURES LES MAINS NUES.**

Utilisation du panier à ordures inclinable avec sac

Important: Le panier à ordures inclinable doit toujours demeurer dans le tiroir lorsqu'on utilise des sacs.

À noter: Pour aider à empêcher les ordures et les éclats de verre d'adhérer au pilon, placer un journal sur les ordures avant de les comprimer.

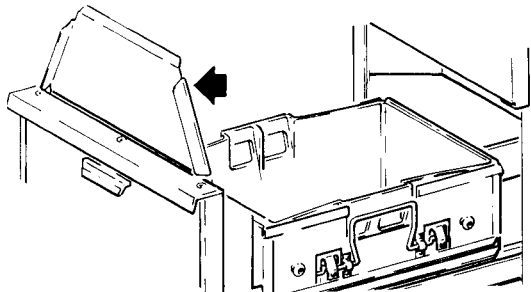

1. Lever le couvercle du compartiment de stockage.



2. Baisser la poignée de dégagement du panier.

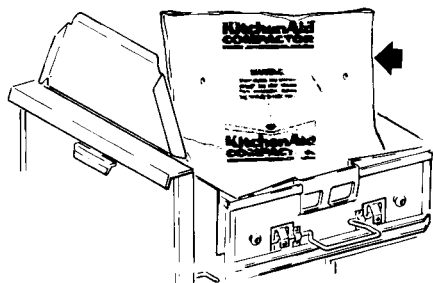

3. Mettre le sac, sans le déplier, à l'intérieur du panier à ordures inclinable.

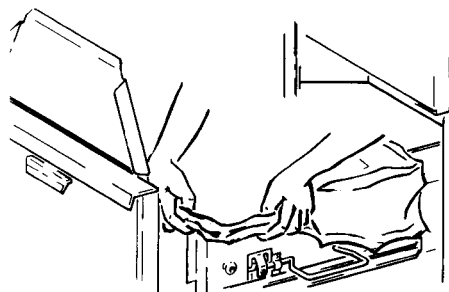

4. Ouvrir le sac et replier sa partie supérieure sur le contour du tiroir.

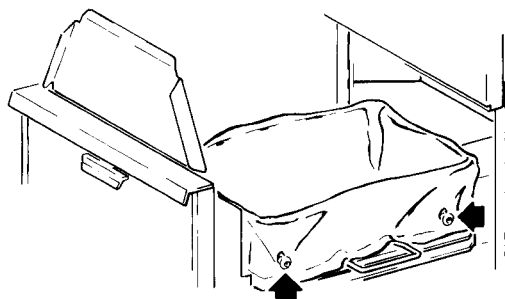

5. Fixer le sac en pressant les quatre trous préperforés sur les boutons situés sur les côtés du tiroir. Les trous s'agrandiront sans que le sac se déchire.

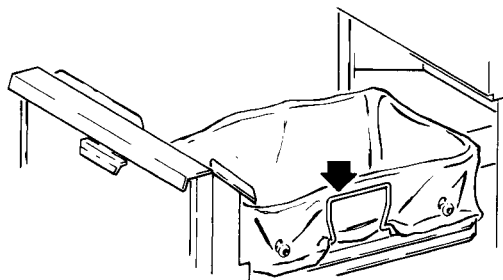

6. Bien ouvrir le sac à l'intérieur du panier. Fermer le couvercle du compartiment de stockage. Lever la poignée de dégagement du panier.

Enlèvement du sac

Il est recommandé d'enlever le sac lorsque les ordures comprimées sont à 4 ou 5 pouces au-dessous du rebord du panier. Si le panier est trop lourd, compresser moins d'ordures la fois suivante.

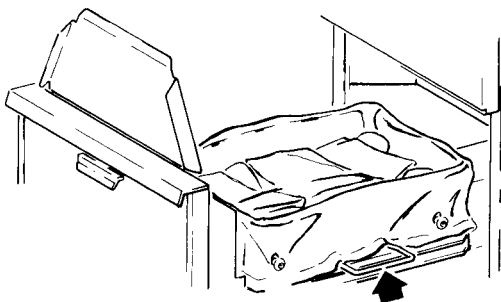

1. Baisser la poignée de dégagement du panier.

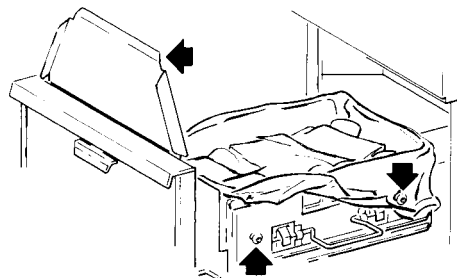

2. Lever le couvercle du compartiment de stockage. Détacher le sac des boutons. Relever la partie supérieure du sac.

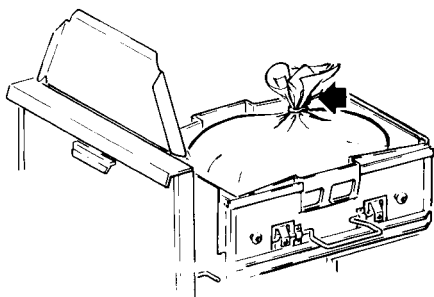

3. Fermer le sac avec les attaches à torsion fournies.

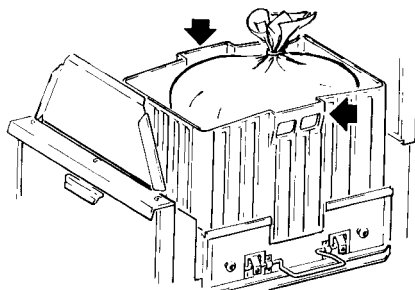

4. Saisir les deux poignées du panier et le retirer du tiroir. Transporter le panier à l'endroit où sont gardées les poubelles.

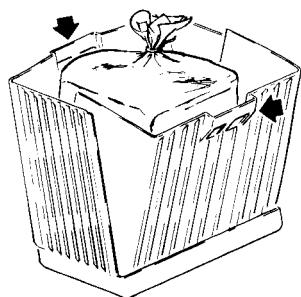

5. Tirer les poignées du panier vers l'extérieur pour dégager le sac.

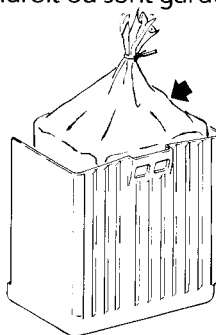

6. Retirer le sac en le soulevant.

Danger de blessures

Des objets tranchants risquent de perforer le sac, après que celui-ci aura été retiré du panier à ordures. Pour prévenir les blessures, manipuler le sac avec soin par sa partie supérieure.

Comment utiliser le presse-ordures

Mise en marche

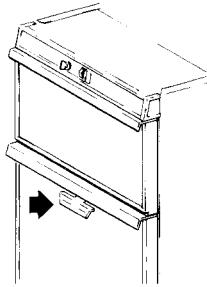

1. Fermer le grand tiroir à ordures.

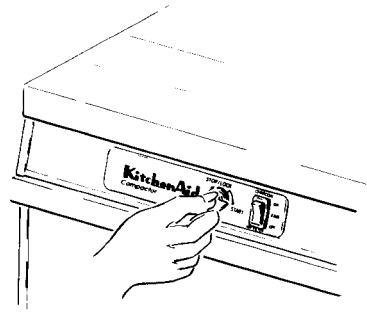

2. Tourner la clé à la position EN MARCHÉ (START), la RETENIR MOMENTANÉMENT, puis la relâcher.

Cycle de compactage

Le pilon du presse-ordures descend à l'intérieur du tiroir à ordures pour ensuite remonter à sa position originale, exécutant ainsi un cycle de compactage complet d'une durée d'environ 35 secondes. Au fur et à mesure que le panier se remplit, la course du pilon est réduite et, par conséquent, la durée du cycle diminue.

PENDANT LE CYCLE DE COMPACTAGE, LE PILON NE TOUCHE PAS LE FOND DU TIROIR. CE N'EST QU'APRÈS PLUSIEURS CYCLES QUE LE COMPACTAGE DEVIENT PERCEPTIBLE. CELA EST NORMAL ET NE DOIT PAS CAUSER D'INQUIÉTUDE.

Lorsque le pilon comprime des objets difficiles à casser, il arrive parfois que le tiroir suive son mouvement descendant. Cela est normal et n'endommage pas l'appareil. La conception particulière du tiroir à ressorts permet à celui-ci de s'abaisser librement et de reprendre ensuite sa position originale. Pendant le compactage, toute la force exercée par le pilon est absorbée par le bâti en acier rigidifié du presse-ordures.

Pour interrompre le cycle et ouvrir le tiroir:

Il est possible d'arrêter ou d'interrompre le cycle de compactage en tout temps et de ramener le pilon à sa position originale.

1. Tourner la clé à la position ARRÊT / VERROUILLAGE (STOP / LOCK) pour arrêter le pilon.
2. Tourner ensuite la clé à la position EN MARCHÉ (START) et la RETENIR MOMENTANÉMENT, afin de ramener le pilon à sa position originale. Le tiroir peut alors être ouvert.
3. Tourner de nouveau la clé à la position EN MARCHÉ (START) et la RETENIR MOMENTANÉMENT, pour commencer un autre cycle de compactage.

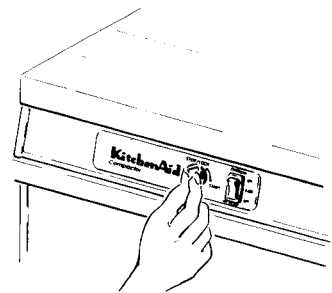

Retrait de la clé:

1. Pour retirer la clé, la tourner à la position ARRÊT / VERROUILLAGE (STOP / LOCK).
2. Retirer la clé et la ranger en lieu sûr, hors de la portée des enfants.

Filtre à air au charbon de bois avec ventilateur

Votre presse-ordures KitchenAid comprend un filtre à air au charbon de bois ainsi qu'un ventilateur qui absorbent et réduisent les odeurs. Le filtre au charbon de bois se trouve du côté gauche, à l'arrière du presse-ordures.

Le presse-ordures dégage des odeurs plus ou moins fortes selon le genre d'ordures déposées dans le tiroir. Puisque les odeurs sont absorbées par les pores du filtre au charbon de bois, il faudra remplacer celui-ci une ou deux fois par an, selon le genre d'ordures comprimées. **POUR LES RESTES DE REPAS, IL EST RECOMMANDÉ D'UTILISER UN BROYEUR D'ORDURES MÉNAGÈRES KITCHENAID.** (Voir les **CONSEILS SPÉCIAUX POUR L'UTILISATION DU PRESSE-ORDURES**, à la page 13.)

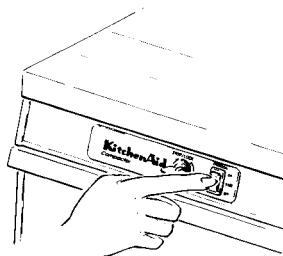
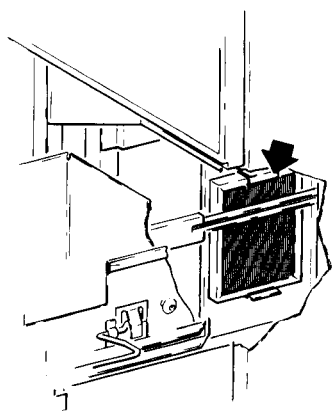

Ventilateur du filtre à air au charbon de bois

MISE EN MARCHÉ — Le ventilateur fait circuler l'air rapidement, ce qui favorise l'élimination des odeurs.

ARRÊT — Même si le ventilateur est arrêté, le filtre continue à éliminer les odeurs.

Pour enlever le filtre:

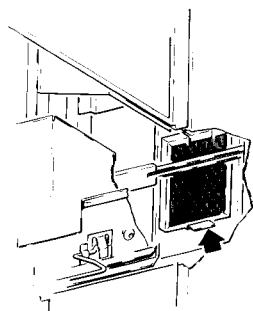

1. Ouvrir le tiroir à ordures et repérer le filtre situé dans le coin arrière gauche.

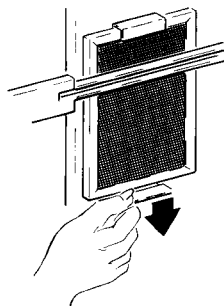

2. Ouvrir l'attache inférieure et tirer le filtre vers le bas.

Pour remplacer le filtre:

Mettre en place le nouveau filtre derrière l'attache supérieure. Le fixer fermement à l'aide de l'attache inférieure.

Conseils spéciaux pour l'utilisation de l'appareil

- Le presse-ordures KitchenAid a été conçu pour recevoir la plupart des déchets secs. **LE PRESSE-ORDURES NE REMPLACE PAS LE BROYEUR D'ORDURES MÉNAGÈRES.** Il est fortement recommandé de continuer à utiliser le broyeur d'ordures ménagères pour les restes de repas, car la plupart des aliments surissent et dégagent de mauvaises odeurs lorsqu'ils sont laissés à une température ambiante.
- Envelopper les déchets humides ou salissants dans un journal ou dans plusieurs épaisseurs d'essuie-tout pour garder propres le pilon et le panier à ordures inclinable.
- Coucher les bouteilles en verre au centre du tiroir, plutôt que de les placer debout. Les bouteilles et les boîtes de conserves peuvent également être déposées dans du papier légèrement comprimé, et lorsque le panier est suffisamment chargé, la plupart sont écrasées. Toutefois, certaines bouteilles pourraient ne pas se casser à cause du papier qui les entoure.
Les bouteilles produisent un bruit d'éclatement lorsqu'elles sont comprimées. Cela est normal et n'endommage pas le presse-ordures. Pour amortir le bruit, poser un journal plié sur les bouteilles avant d'effectuer le compactage.
- Pour comprimer plus d'ordures, arrêter le pilon lorsqu'il est en position abaissée et le laisser dans cette position toute la nuit. Cependant, il est à noter que les sacs contenant plus d'ordures comprimées seront plus lourds.

Ne pas mettre ce qui suit dans le presse-ordures:

- Les abats et viscères de volaille ou de poisson;
- L'écorce de pamplemousse ou de melon;
- Les contenants de peinture, d'huile, d'essence ou de térébenthine ou les chiffons utilisés avec ces produits;

- Les bombes aérosol (cannettes sous pression);
- Les contenants de produits chimiques, toxiques ou caustiques, ou d'insecticides;
- Les copeaux de bois, les cailloux, les objets métalliques compacts ou de grandes quantités de journaux, car tous sont déjà sous forme comprimée.

Danger d'incendie / d'accident

Ne pas comprimer de contenants de produits inflammables ou toxiques ni de bombes aérosol.

Précautions à prendre pour les vacances

- Si l'on prévoit être absent durant la fin de semaine et que le sac d'ordures est à moitié plein, il est recommandé de verrouiller simplement le presse-ordures. Au retour, faire fonctionner le filtre à air au charbon de bois pendant quelques instants avant d'ouvrir le tiroir.
- Si l'on prévoit être absent pendant plus de deux jours, il est recommandé d'enlever le sac à ordures et de le jeter. Remettre le panier en place et verrouiller le presse-ordures. Avant de faire fonctionner l'appareil, **TOUJOURS** s'assurer qu'aucun objet n'a été déposé par mégarde dans le tiroir à ordures.

Entretien du presse-ordures

INTÉRIEUR DU PRESSE-ORDURES

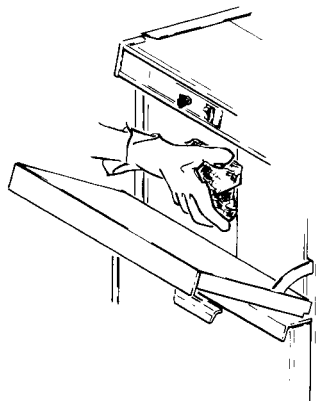

Trappe à ordures intégrée "Litter Bin"*

Nettoyer à l'aide d'un chiffon ou d'une éponge trempé dans l'eau additionnée d'un détersif doux ou d'ammoniaque. Rincer à l'eau claire et essuyer. Ne pas utiliser de produits abrasifs ou forts.

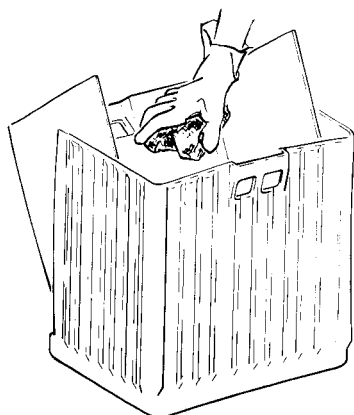

Panier à ordures inclinable

Nettoyer au besoin, après l'enlèvement des ordures comprimées. Mettre des gants de caoutchouc et sortir du panier tous les petits débris de verre ou de papier. ÉVITER TOUT CONTACT AVEC LES MAINS NUES. On peut enlever la saleté superficielle à l'aide d'un chiffon ou d'une éponge humide. Pour la saleté plus tenace, utiliser de l'eau additionnée d'un détersif doux. Rincer à l'eau claire et essuyer.

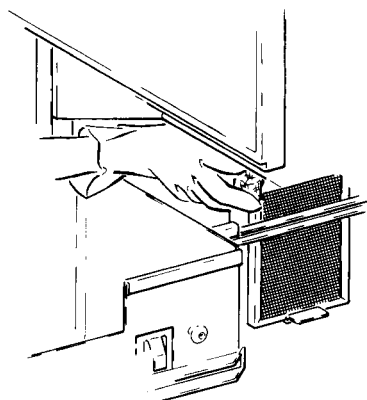

Pilon

Nettoyer au besoin. Porter des gants de caoutchouc et enlever avec un essuie-tout tout débris de verre ou de papier qui a pu adhérer au pilon. ÉVITER TOUT CONTACT DIRECT AVEC LES MAINS. On peut enlever la saleté superficielle à l'aide d'un chiffon imbibé d'eau additionnée d'un détersif doux. Pour la saleté plus tenace, on peut utiliser un tampon à récurer humide. Rincer à l'eau claire et essuyer.

Parois intérieures du tiroir métallique

Nettoyer au besoin à l'aide d'un chiffon ou d'une éponge imbibé d'eau et de détersif doux. Rincer à l'eau claire et essuyer. Ne pas utiliser d'abrasif.

Tiroir métallique

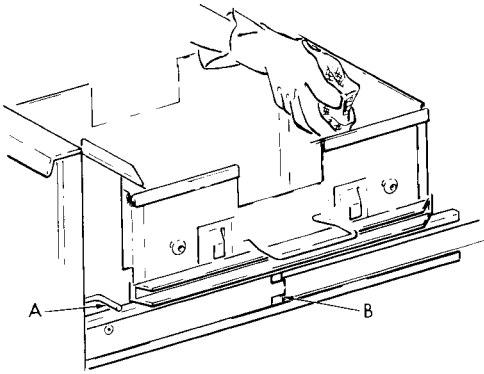

De temps à autre, lubrifier la tige de verrouillage du tiroir (A) et le crochet de la glissière (B) situés de chaque côté du tiroir, pour empêcher le mécanisme de grincer ou de frotter, et prolonger ainsi la durée de ce mécanisme. On recommande d'utiliser du savon ou un lubrifiant en bâton, en vente dans les magasins de pièces d'automobiles ou dans les quincailleries.

Espace derrière le tiroir métallique

De temps à autre, vérifier l'espace situé derrière le tiroir à ordures et enlever tout débris qui pourrait s'y trouver. Poser un journal plié sur les ordures pour empêcher les particules d'adhérer au pilon et de tomber derrière le tiroir.

À noter: Il est possible de retirer le tiroir pour faciliter le nettoyage à cet endroit.

1. Couper l'alimentation électrique au presse-ordures avant de retirer le tiroir pour nettoyer.
2. S'assurer que le pilon est en position élevée.

3. Ouvrir complètement le tiroir.
4. Enlever les vis qui retiennent le tiroir aux montures des glissières. Sortir soigneusement le tiroir des glissières en soutenant jusqu'au bout tout le poids du tiroir.

EXTÉRIEUR DU PRESSE-ORDURES

Panneaux avant

Nettoyer à l'aide d'un chiffon ou d'une éponge imbibé d'eau et de détersif doux. Rincer à l'eau claire et essuyer. Ne pas utiliser d'abrasif.

Plan de travail en érable

Le plan de travail en bois est recouvert d'une laque protectrice. Pour les soins quotidiens, essuyer la surface à l'aide d'un chiffon humide. Pour enlever les taches rebelles, mettre de la poudre à récurer humide sur le bois et laisser reposer de trois à cinq heures. Essuyer ensuite la surface à l'aide d'un chiffon humide.

Après une période d'usage prolongée, il faudra peut-être reconditionner le dessus du presse-ordures. Pour ce faire, frotter légèrement le bois au papier de verre pour enlever la laque restante, imbiber un linge propre d'une généreuse quantité d'huile minérale et passer ce linge sur le dessus du presse-ordures. Laisser reposer durant la nuit. Le lendemain, répéter le traitement à l'huile et laisser agir de quatre à six heures. Enlever ensuite l'excès d'huile avec un chiffon sec et doux. Le plan de travail en bois est alors prêt à être réutilisé. Répéter ce traitement tous les six ou huit mois, selon les besoins.

Changement des panneaux avant

Le presse-ordures est muni de deux panneaux avant réversibles offrant en tout un choix de quatre couleurs. L'un des panneaux est amande/blanc, et l'autre, blé doré/noir onyx.

On peut aussi se procurer, chez le dépositaire KitchenAid ou au Bureau de service d'entretien régional, des panneaux avant supplémentaires avocat/café ou en acier inoxydable.

Pour changer la couleur du panneau avant du presse-ordures, procéder de la façon suivante:

Danger de choc électrique
Afin de prévenir les chocs électriques ou les blessures, couper l'alimentation au presse-ordures avant de changer les panneaux.

Panneaux de la trappe à ordures "Litter Bin"*

1. Couper l'alimentation électrique au presse-ordures avant de changer le panneau.
2. Ouvrir la trappe à ordures et enlever les trois vis retenant la poignée de la trappe. Retirer la poignée.
3. Retirer le panneau en le faisant glisser. **PRENDRE GARDE DE NE PAS ÉGRATIGNER NI COURBER LES PANNEAUX.** Remplacer le panneau de manière à ce que la couleur désirée soit exposée.
4. Remettre la poignée et les vis en place.

Panneaux des tiroirs — Appareil encastré

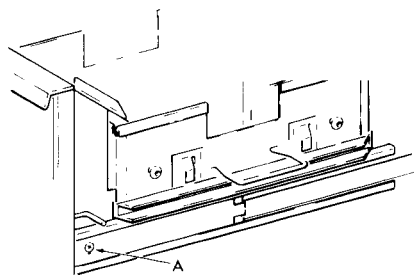

1. Couper l'alimentation électrique au presse-ordures avant de changer le panneau.
2. S'assurer que le pilon est en position élevée.
3. Ouvrir complètement le tiroir.
4. Enlever les vis (A) retenant le tiroir aux montures des glissières. Retirer soigneusement le tiroir des glissières en soutenant jusqu'au bout tout le poids du tiroir.
5. Coucher le tiroir sur sa partie arrière.
6. Enlever les trois vis retenant la garniture inférieure du tiroir. Retirer ensuite la garniture ainsi détachée. Enlever le panneau en le faisant glisser. **PRENDRE GARDE DE NE PAS ÉGRATIGNER NI COURBER LES PANNEAUX.** Remplacer le panneau de manière à ce que la couleur désirée soit exposée. S'assurer que le biseau de la garniture de la poignée entre dans les encoches des panneaux.
7. Remettre la garniture et les vis en place.
8. Remettre le tiroir sur les glissières et le revisser.

Panneaux du tiroir — Appareil autonome

1. Couper l'alimentation électrique au presse-ordures avant de changer le panneau.
2. Incliner le presse-ordures vers l'arrière mais NE PAS LE POSER PAR TERRE, CAR IL RISQUERAIT D'ENDOMMAGER LE CORDON ÉLECTRIQUE.
3. Enlever les trois vis retenant la garniture inférieure du tiroir. Retirer la garniture ainsi détachée et faire glisser les panneaux hors du tiroir. PRENDRE GARDE DE NE PAS ÉGRATIGNER NI COURBER LES PANNEAUX. Remplacer le panneau de manière à ce que la couleur désirée soit exposée. S'assurer que le biseau de la garniture de la poignée entre dans les encoches des panneaux.
4. Remettre en place la garniture et les vis.

Afin de prévenir les blessures, ne pas faire fonctionner le presse-ordures avant de s'être assuré que toutes les pièces de l'appareil ont été bien assemblées.

Accessoires

On peut se procurer des sacs à ordures et des filtres à air au charbon de bois chez le dépositaire KitchenAid ou directement auprès du Service à la clientèle Inglis.



On peut aussi se procurer un panneau de commande blanc en s'adressant au Service à la clientèle Inglis.

Conversion de l'appareil en modèle autonome

Ensemble de conversion comprenant plan de travail en érable contreplaqué (pièce

Consommation d'énergie

Un presse-ordures n'utilise qu'une quantité négligeable d'énergie, particulièrement si l'on suit bien les recommandations du Guide d'utilisation et d'entretien.

| CONSOMMATION D'ÉNERGIE | kWH par mois | Coût mensuel |
|------------------------|--------------|--------------|
| 2 cycles par jour | 1,01 | 0,08 \$ + |

+ Calculé d'après le taux moyen de 0,08 \$ du kilowatt / heure.

en érable de 25,4 mm (1 po) d'épaisseur est disponible chez le dépositaire KitchenAid. Muni de ce plan de travail, le presse-ordures peut être réglé à une hauteur d'entre 892 mm et 924 mm (35³/₈ po et 36³/₈ po).

Panneaux avant en bois, assortis au décor de la cuisine

La garniture en acier inoxydable permet l'installation d'un panneau en bois d'une épaisseur de jusqu'à 6 mm (1/4 po), acheté chez un marchand local. Pour de plus amples renseignements à ce sujet, voir le Guide d'installation.

Service après-vente

Marche à suivre:

1. Si le presse-ordures cesse de fonctionner, vérifier les points suivants avant d'appeler le dépositaire. Il est parfois possible d'éviter ainsi les frais d'un appel de service. Les problèmes suivants ne sont pas couverts par la garantie:
 - Un fusible a-t-il sauté? Le disjoncteur s'est-il déclenché? Dans le cas d'un appareil autonome, le cordon est-il branché à une prise mise à la terre?
 - Le tiroir à ordures est-il bien fermé? Un cycle de compactage peut être incomplet, si le tiroir n'a pas été hermétiquement fermé avant que la clé n'ait été tournée à la position EN MARCHÉ (START). Si cela se produit, l'appareil s'arrête, mais il est impossible d'ouvrir le tiroir. Fermer le tiroir à fond et mettre la clé à la position EN MARCHÉ (START). Le pilon remontera dans sa position originale.
2. Si le problème n'est attribuable à aucun des points précités, appeler le dépositaire régional ou le service d'entretien qu'il recommande.
 - Tous les appels de service devront être traités par le dépositaire régional qui a vendu l'appareil ou par un bureau de service autorisé par KitchenAid.
3. Si l'on ne peut obtenir le nom d'un bureau de service régional autorisé par KitchenAid, consulter les Pages Jaunes de n'importe quel annuaire téléphonique, sous la rubrique "Lave-vaisselle", où sont listés les bureaux de service autorisés par KitchenAid.

- Si l'on doit téléphoner ou écrire, prière de fournir les numéros de modèle et de série, la date d'achat et une description détaillée du problème. Adresser toute correspondance à:

Service à la clientèle
KitchenAid Canada Inc.
1901 Minnesota Court
Mississauga (Ontario)
L5N 3A7
N° de tél.: (416) 821-6606

**THIS PAGE
INTENTIONALLY LEFT BLANK**

Garantie du presse-ordures

| DURÉE DE LA GARANTIE: | KITCHENAID PAIERA: | KITCHENAID NE PAIERA PAS: |
|---|---|--|
| GARANTIE COMPLÈTE D'UN AN À COMPTER DE LA DATE D'ACHAT. | Les pièces de rechange et la main-d'oeuvre requises pour réparer toute défectuosité de matière ou de fabrication. Seul un bureau de service autorisé par KitchenAid peut effectuer les réparations. | <p>A. Les appels de service pour:</p> <ol style="list-style-type: none"> 1. Rectifier l'installation du presse-ordures. 2. Donner des instructions concernant l'utilisation du presse-ordures. 3. Remplacer des fusibles ou rectifier l'installation électrique du domicile. |
| GARANTIE LIMITÉE DE CINQ ANS: GARANTIE COMPLÈTE DURANT LA PREMIÈRE ANNÉE ET GARANTIE LIMITÉE DE LA DEUXIÈME À LA CINQUIÈME ANNÉE À COMPTER DE LA DATE D'ACHAT. | Les pièces de rechange (frais de main-d'oeuvre non compris) pour le moteur de 0,37 kW (½ hp), si ces pièces présentent une défectuosité de matière ou de fabrication. | <p>B. Les réparations de dommages causés par un usage autre qu'un usage domestique normal du presse-ordures.</p> <p>C. Les réparations de dommages causés par un accident, une modification, un usage non approprié ou abusif, une installation fautive ou non conforme aux codes locaux d'électricité ou de plomberie.</p> <p>D. Les frais de main-d'oeuvre durant la garantie limitée.</p> <p>E. Les pièces de rechange ou les frais de main-d'oeuvre pour des appareils utilisés en dehors du Canada.</p> <p>F. L'enlèvement et la livraison du presse-ordures. Cet appareil a été conçu pour être réparé à l'endroit où il est installé.</p> |

KITCHENAID CANADA INC. N'ASSUME AUCUNE RESPONSABILITÉ QUANT AUX DOMMAGES FORTUITS OU INDIRECTS.

KITCHENAID CANADA INC.
1901 Minnesota Court
Mississauga (Ontario)
L5N 3A7